

# 2019年度 豊田市民総合体育大会 (ダブルス)

## 男子A級

6月2日(日) 高岡公園体育館

担当者： 横地・神谷

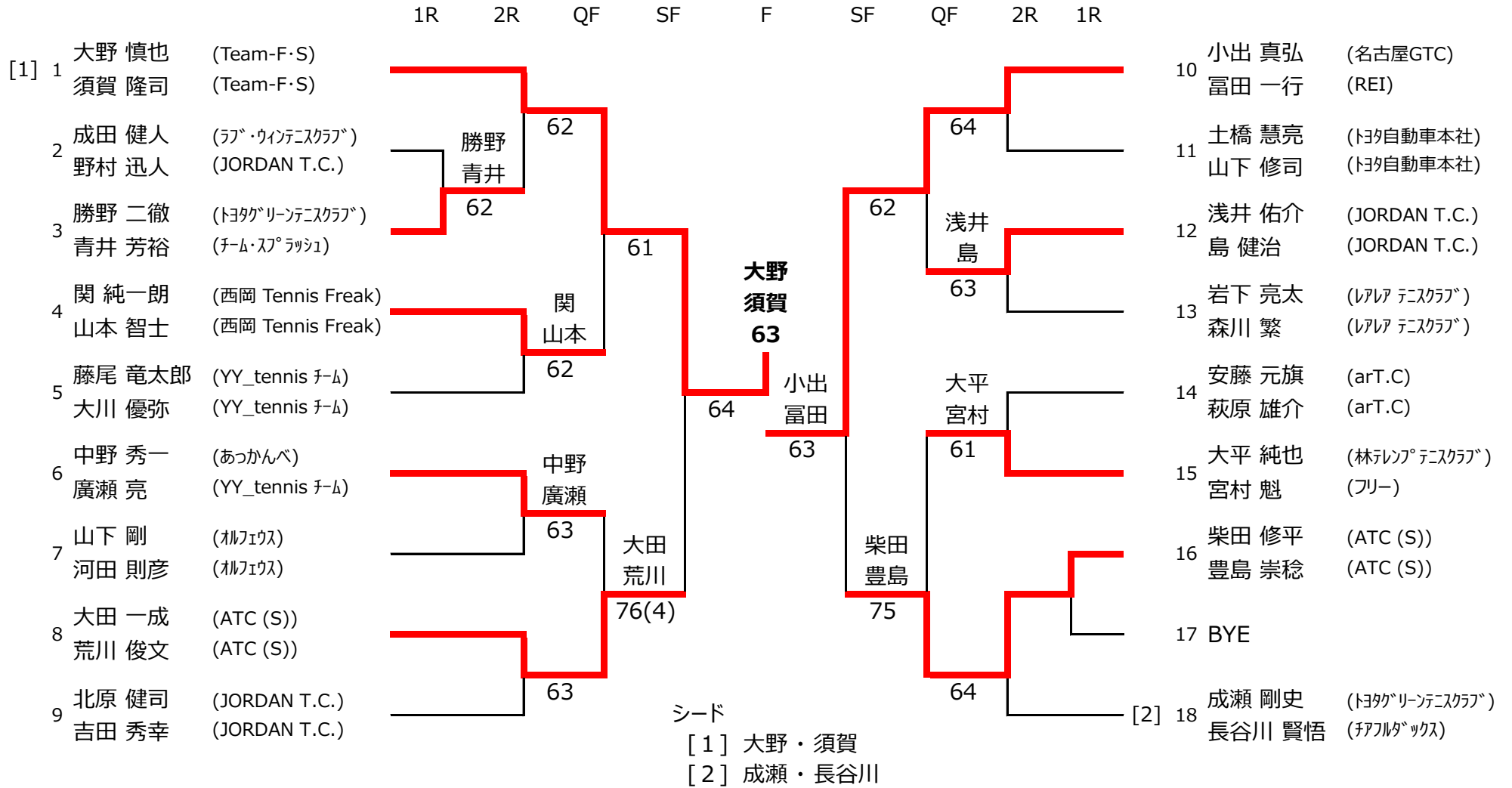

# 2019年度 豊田市民総合体育大会 (ダブルス)

## 男子A級

6月2日(日) 高岡公園体育館

担当者： 横地・神谷

### 【 コンソレーション 】

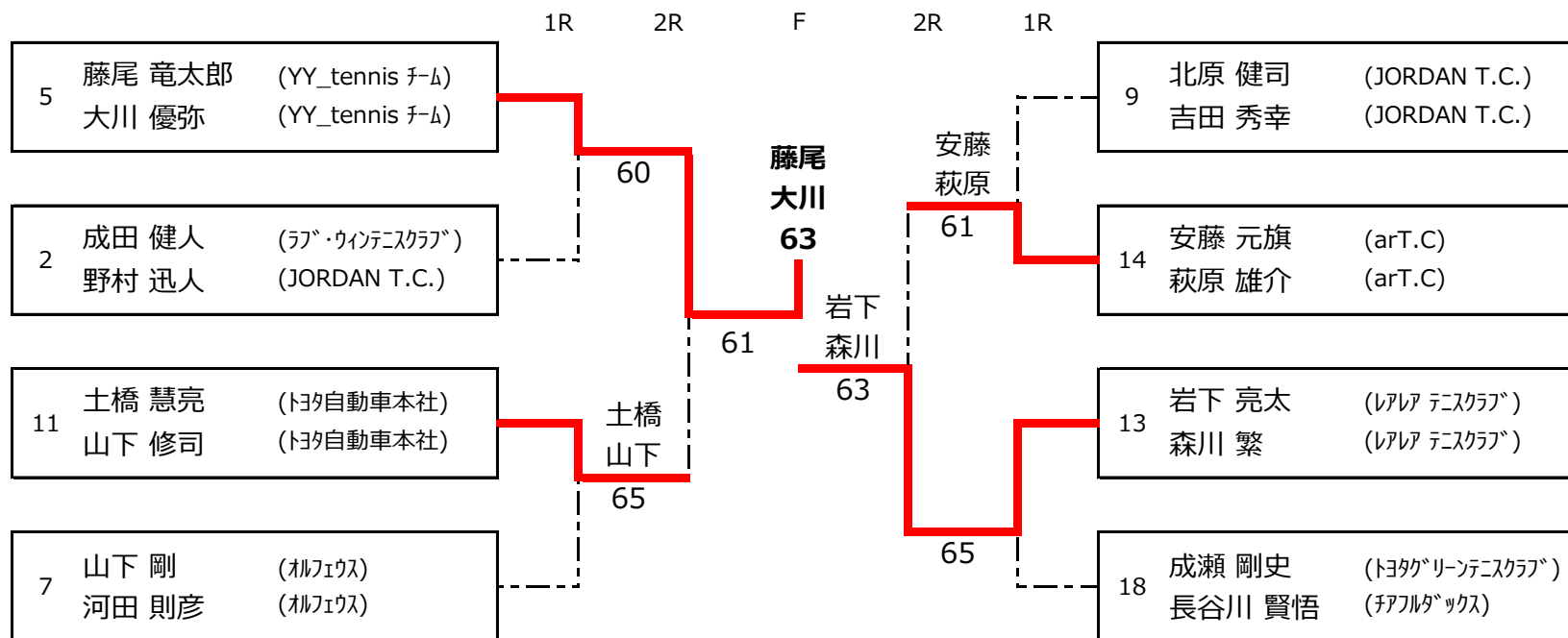

# 2019年度 豊田市民総合体育大会 (ダブルス)

## 男子B級

5月26日(日) 高岡公園体育館

担当者: 青山(伸)・安井

		1R	2R	3R	QF	SF	F	SF	QF	3R	2R	1R		
[1]	1	富田 洋平 (硬庭ぺんぎん)								山田 幸司 (あっかんべ)			18	山田 幸司 (あっかんべ)
		後藤 彰太 (硬庭ぺんぎん)								鷺見 信行 (プロバ)			19	鷺見 信行 (プロバ)
	2	石川 英紀 (ホワイ)		石川 平松 64						勝野 足立 62			20	大菅 昌和 (Improve)
		平松 良成 (ホワイ)		平松 63						76(3)			21	鈴木 千隼 (Improve)
	3	宮本 敦史 (REI)											22	勝野 二徹 (トヨタグリーンテニスクラブ)
		横江 正幸 (REI)											23	足立 秀禎 (レアア テニスクラブ)
	4	壁田 一馬 (WILD JOKER)		壁田 下出 60									24	小川 哲弥 (REI)
		下出 竜夫 (WILD JOKER)											25	佐藤 暁 (REI)
	5	鈴木 雅博 (Fore☆Star)					富田 後藤 61			64			26	野村 迅人 (JORDAN T.C.)
		鈴木 健太 (Fore☆Star)											27	長谷川 貴大 (JORDAN T.C.)
	6	秋山 清和 (RRTC)											28	柴田 修平 (ATC (S))
		菅原 嘉彦 (フリー)											29	荒川 俊文 (ATC (S))
	7	平川 哲治 (JTTC)		w.o	加藤 長坂 64		柴田 荒川 75						30	富田 賢二 (STC)
		小池 将也 (JTTC)											31	高塚 敏夫 (STC)
	8	安藤 元旗 (arT.C)											32	河村 隆一 (Improve)
		萩原 雄介 (arT.C)											33	國島 聖一 (YY_tennis チーム)
	9	加藤 吉浩 (YY_tennis チーム)			63		門田 武村 61						34	堀尾 実 (0t'ンス)
	長坂 明知 (YY_tennis チーム)											35	山本 修一 (0t'ンス)	
10	渥美 誠 (RRTC)		神谷 城 64			76(7)						36	大脇 敬治 (0ンク・0ンク・0ンク)	
	片岡 雅年 (RRTC)											37	中垣 孝行 (0ンク・0ンク・0ンク)	
11	神谷 好昭 (Fore☆Star)				奥田 廣田 61							38	平原 慎二 (YY_tennis チーム)	
	城 隼人 (フリー)											39	上原 龍 (フリー)	
12	奥田 晴計 (YY_tennis チーム)											40	小出 真弘 (名古屋GTC)	
	廣田 和幸 (YY_tennis チーム)											41	富田 一行 (REI)	
13	上木 智善 (フリー)			61								42	安藤 佑樹 (チーム・テニス・タイム)	
	日比野 政憲 (名古屋GTC)											43	佐々木 健司 (Fore☆Star)	
14	袴田 尚樹 (RRTC)											44	大橋 了輔 (ホワイ)	
	澤島 秀司 (RRTC)											45	島 健治 (JORDAN T.C.)	
15	門田 英男 (REI)											46	酒井 勝久 (WILD JOKER)	
	武村 盛博 (40-LOVE)			75								47	小林 清成 (WILD JOKER)	
16	渡辺 啓仁 (JORDAN T.C.)											48	深谷 桂一郎 (TC-KYOHO)	
	鷺尾 純 (e&fテニスクラブ)			浅田 平石 61								49	河野 諭 (TC-KYOHO)	
17	浅田 貴康 (M.J.S)											50	鈴木 康友 (あっかんべ)	
	平石 康雄 (M.J.S)			62								51	大久保 雅史 (あっかんべ)	

シード  
[1] 富田・後藤

# 2019年度 豊田市民総合体育大会 (ダブルス)

## 男子B級

5月26日(日) 高岡公園体育館

担当者: 青山(伸)・安井

### 【コンソレーション】

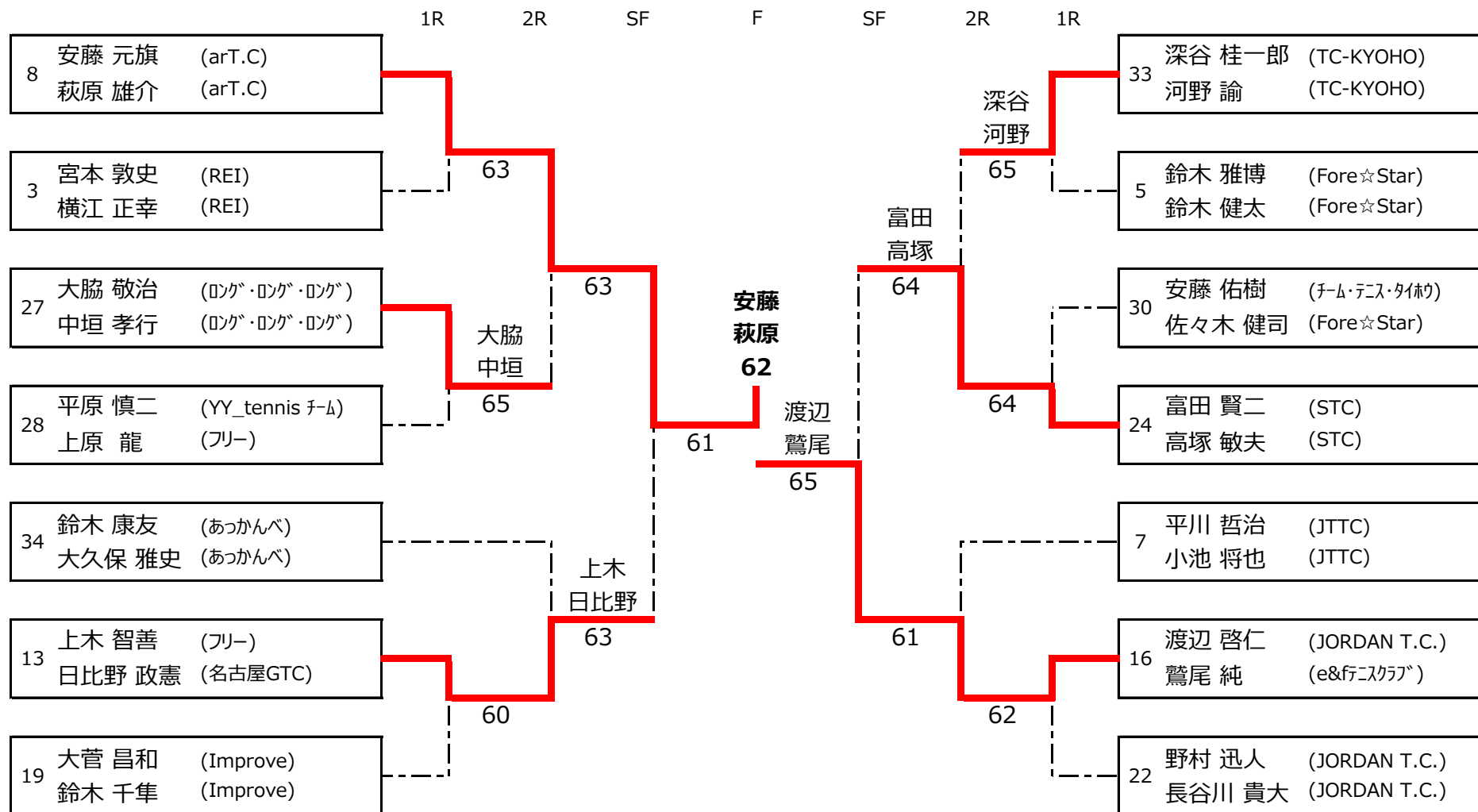

# 2019年度 豊田市民総合体育大会 (ダブルス)

## 男子C級-1

6月2日(日) 柳川瀬公園

担当者： 竹田・栗賀・吉中

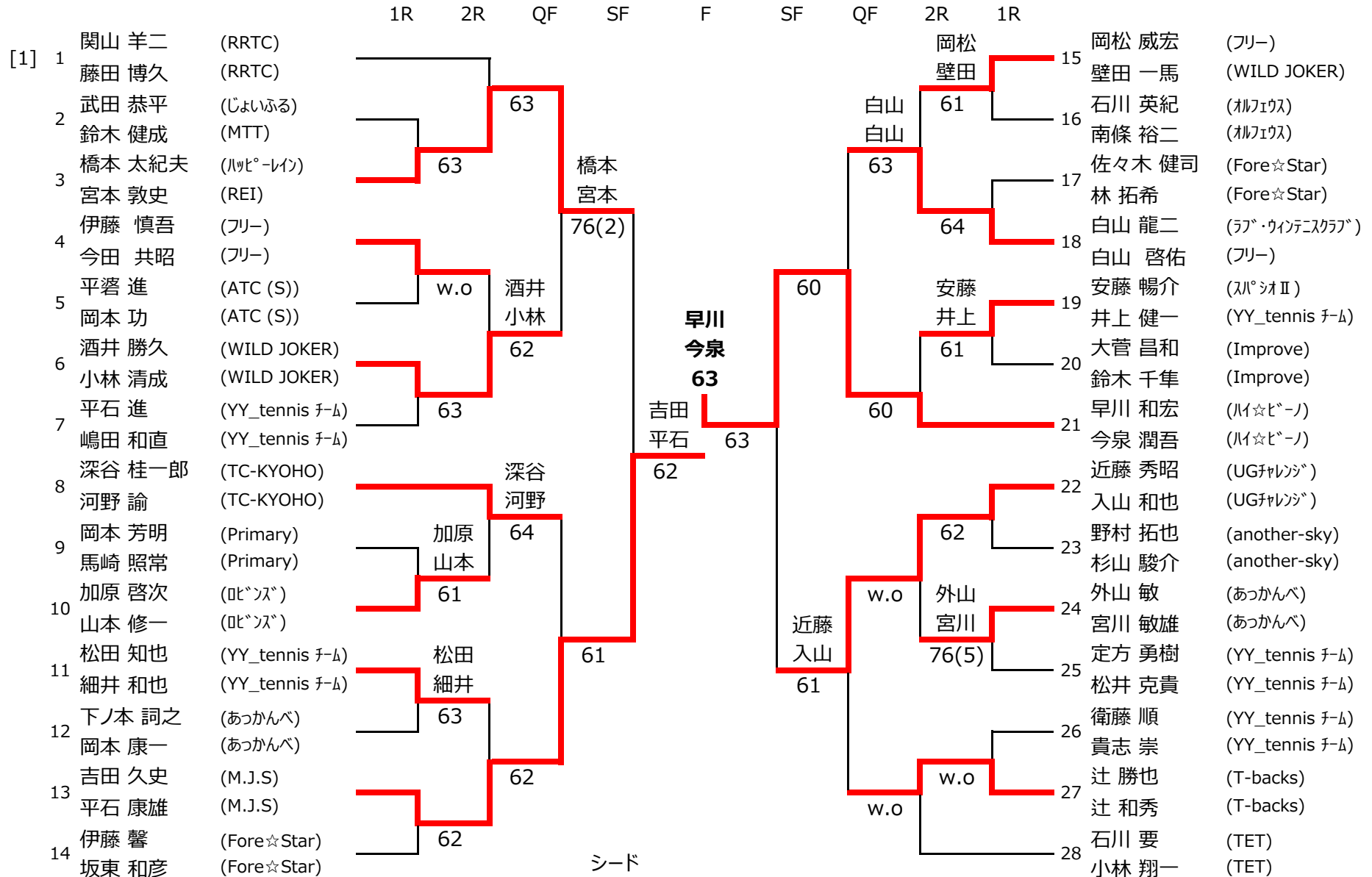

シード  
[1] 関山・藤田

# 2019年度 豊田市民総合体育大会 (ダブルス)

## 男子C級-1

6月2日(日) 柳川瀬公園

担当者： 竹田・栗賀・吉中

### 【コンソレーション】

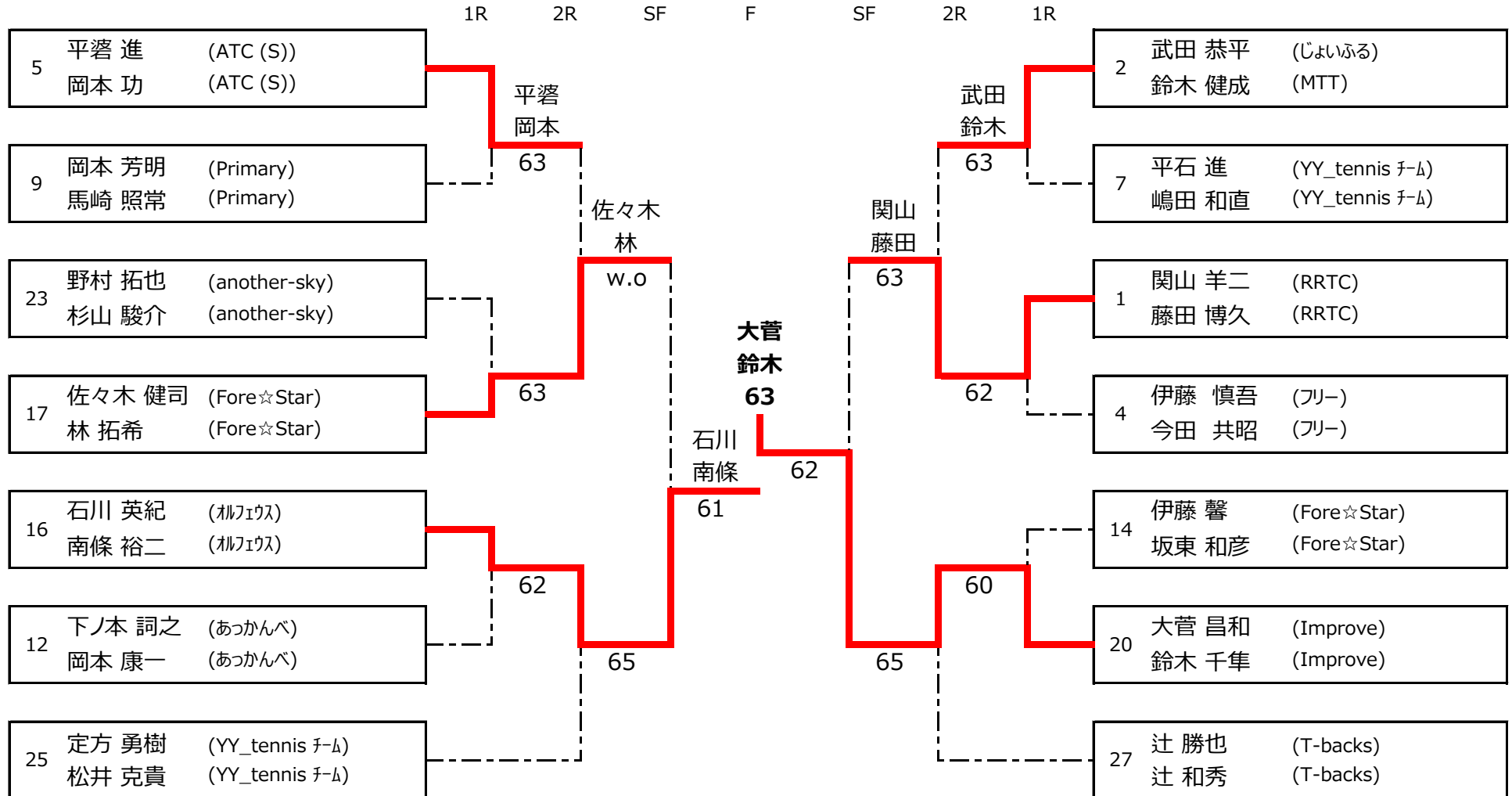

# 2019年度 豊田市民総合体育大会 (ダブルス)

## 男子C級-2

6月2日(日) 柳川瀬公園

担当者： 竹田・栗賀・吉中

			1R	2R	QF	SF	F	SF	QF	2R	1R		
[1]	1	加藤 裕 (YY_tennis チーム)										15	堀内 文人 (T-backs)
		戸田 和之 (YY_tennis チーム)										16	坂本 義昌 (T-backs)
	2	殷 耀晨 (あっかんべ)			殷 山口					松村 出口	75	17	松村 晃一 (スパシオII)
		山口 嘉裕 (あっかんべ)			61							18	出口 年一 (名古屋GTC)
	3	平川 哲治 (JTTC)		64						61	黒川 近藤	19	鈴木 克弥 (ラブ・ウィンテニスクラブ)
		平川 諒 (JTTC)									64	20	中田 秀明 (ラブ・ウィンテニスクラブ)
	4	市川 雅浩 (YY_tennis チーム)		市川 井上		64			山本 石川			21	黒川 実 (いさとスポーツ-ツクラブ)
		井上 政広 (YY_tennis チーム)								64		22	近藤 光夫 (いさとスポーツ-ツクラブ)
	5	佐藤 暁 (REI)		76(3)								23	山本 政巳 (ルフィウス)
		合田 拓矢 (フリー)										24	石川 裕貴 (ルフィウス)
	6	大竹 正樹 (豊生ブレイク工業TC)			62			馬場 塚尾		61		25	齊藤 享 (フリー)
		山田 智広 (豊生ブレイク工業TC)						62				26	望月 博範 (フリー)
	7	保田 真吾 (プロダリス)		61						62		27	越智 英雄 (RRTC)
		平野 日出史 (プロダリス)										28	堀 寿和 (あっかんべ)
	8	稲垣 貴俊 (GOTT)					大竹 山田	64			山田 山口	22	大河内 克巳 (あっかんべ)
		伊藤 彰記 (GOTT)					63					23	渡邊 明宏 (あっかんべ)
	9	米山 巧 (ロングス)									61	24	山田 雄二 (40-LOVE)
		北川 大輔 (ロングス)		not played	w.o					63		25	山口 英司 (40-LOVE)
	10	鈴木 雅博 (Fore☆Star)										26	栗本 文勝 (ファーストステップ)
		鈴木 健太 (Fore☆Star)										27	朝岡 洋 (ファーストステップ)
	11	堀 敦紀 (another-sky)		池田 宮治		土屋 成瀬					60	28	平原 慎二 (YY_tennis チーム)
		町居 真伍 (another-sky)				63						29	上原 龍 (フリー)
	12	池田 克也 (TEAM HIRO)		62								30	馬場 安之 (YY_tennis チーム)
		宮治 守近 (TEAM HIRO)										31	塚尾 彰 (YY_tennis チーム)
	13	上村 徳洋 (YY_tennis チーム)			61							32	牧内 裕治 (UGチャレンジ)
		若山 勝弘 (YY_tennis チーム)										33	宇佐美 道生 (UGチャレンジ)
	14	土屋 一義 (MEER・テニスクラブ)		64						w.o		34	塚本 吉男 (ロングス)
		成瀬 栄 (MEER・テニスクラブ)										35	山本 勲 (ロングス)

シード  
[1] 加藤・戸田

# 2019年度 豊田市民総合体育大会 (ダブルス)

## 男子C級-2

6月2日(日) 柳川瀬公園

担当者： 竹田・栗賀・吉中

### 【コンソレーション】

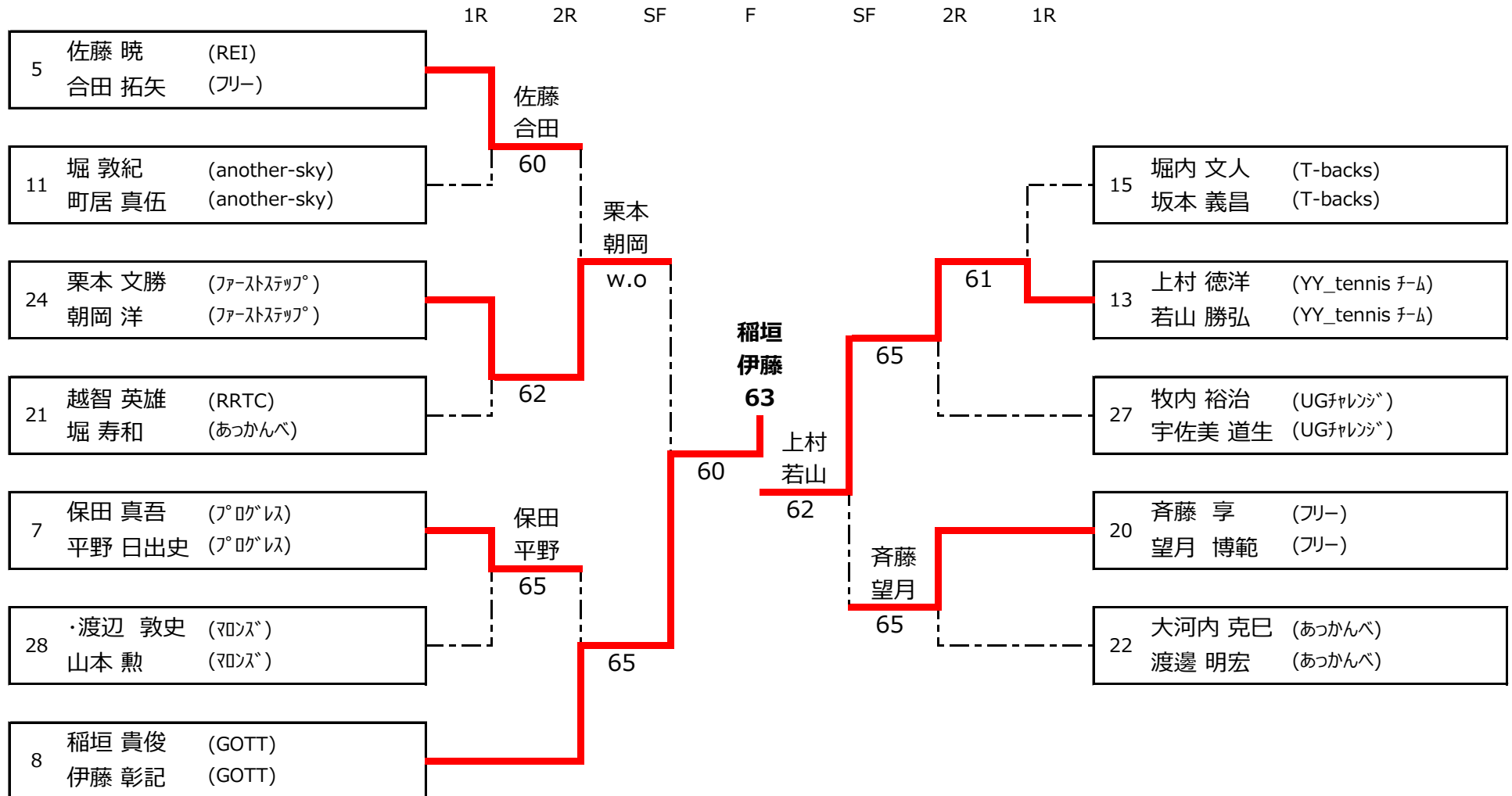



# 2019年度 豊田市民総合体育大会 (ダブルス)

## 男子D級-1

5月26日(日) 柳川瀬公園

担当者： 竹田・杉本・磯松

		1R	2R	QF	SF	F	SF	QF	2R	1R		
1	早川 和宏 (ハイビーン)								齊藤 望月	15	荒谷 勝巳 (FUJIテニスクラブ)	
	安立 和正 (ハイビーン)								望月	15	土谷 祐介 (FUJIテニスクラブ)	
2	宮川 敏雄 (あっかんべ)		宮川 外山	64				栗本 桑山	62	16	齊藤 享 (フリー)	
	外山 敏 (あっかんべ)		外山	64				桑山	62	16	望月 博範 (フリー)	
3	池田 克也 (TEAM HIRO)		61					75		17	藪亀 高宏 (another-sky)	
	宮治 守近 (TEAM HIRO)		61					61		17	西島 芳則 (another-sky)	
4	安藤 輝美 (カミング)			60			杉山 長谷	75	61	18	栗本 文勝 (ファーストステップ)	
	原田 隆晴 (トヨタグリーンテニスクラブ)			60			長谷	75	61	18	桑山 勝広 (ファーストステップ)	
5	中川 雅文 (フリー)		w.o							19	須田 享 (MOVE)	
	三宅 正浩 (フリー)		土井 前垣							19	道家 誠 (TEAM HIRO)	
6	中野 圭介 (ファーストステップ)			63		早川 安立 76(3)			w.o	20	今井 清起 (UGチャレンジ)	
	山口 陽平 (ファーストステップ)			63						20	成松 寿 (UGチャレンジ)	
7	土井 久幸 (another-sky)		61							21	杉山 秀樹 (あっかんべ)	
	前垣 和也 (another-sky)		61							21	長谷 涼司 (あっかんべ)	
8	高田 孝幸 (YY_tennis チーム)					62	稲垣 伊藤			22	谷原 浩 (やまびこ)	
	川村 英司 (YY_tennis チーム)		高田 川村			64	伊藤			22	市川 靖 (やまびこ)	
9	馬崎 照常 (Primary)		馬崎 奥村	62						23	久守 剛 (IIOホールクラブース)	
	奥村 啓太 (Primary)		奥村	62						23	寺岡 斉 (IIOホールクラブース)	
10	勢村 剛 (another-sky)		61							24	本田 陽広 (フクダ)	
	松本 晃範 (another-sky)		61							24	広浦 吉昭 (フクダ)	
11	辻 勝也 (T-backs)									25	大野 宏海 (another-sky)	
	堀内 文人 (T-backs)									25	河野 翔真 (another-sky)	
12	保田 真吾 (フクダ)		64							26	平石 進 (YY_tennis チーム)	
	平野 日出史 (フクダ)		64							26	若山 勝弘 (YY_tennis チーム)	
13	BYE									27	山田 雄二 (40-LOVE)	
										27	山口 英司 (40-LOVE)	
14	大橋 弘正 (センチュリーテニスクラブ)									28	稲垣 貴俊 (GOTT)	
	天野 真吾 (フリー)									28	伊藤 彰記 (GOTT)	

# 2019年度 豊田市民総合体育大会 (ダブルス)

## 男子D級-1

5月26日(日) 柳川瀬公園

担当者： 竹田・杉本・磯松

### 【コンソレーション】

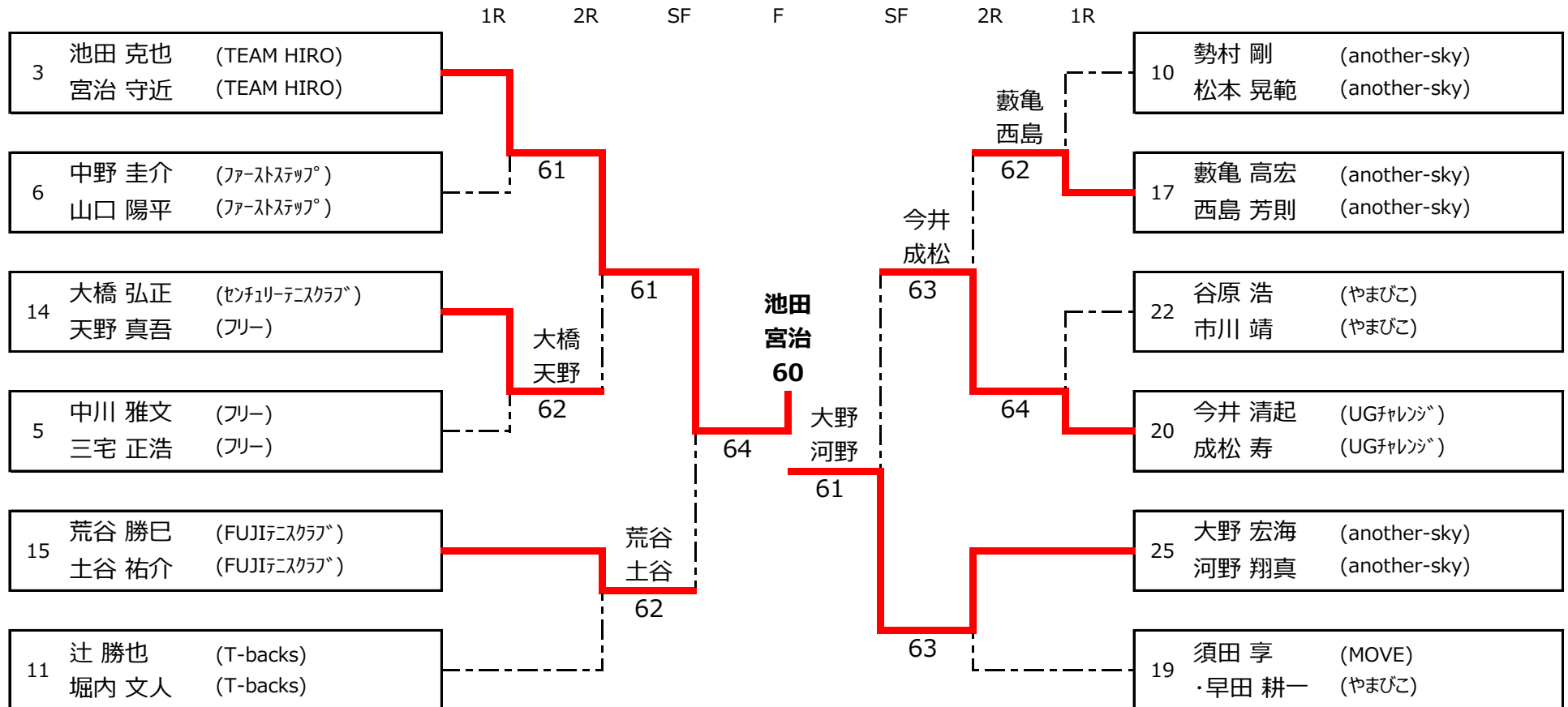



# 2019年度 豊田市民総合体育大会 (ダブルス)

## 男子D級-2

5月26日(日) 柳川瀬公園

担当者： 竹田・杉本・磯松

### 【コンソレーション】

