

# 2019年度 豊田市民総合体育大会テニス競技（シングルス）

## 男子A級

4月21日(日) 地域文化広場

担当者： 青山・栗賀

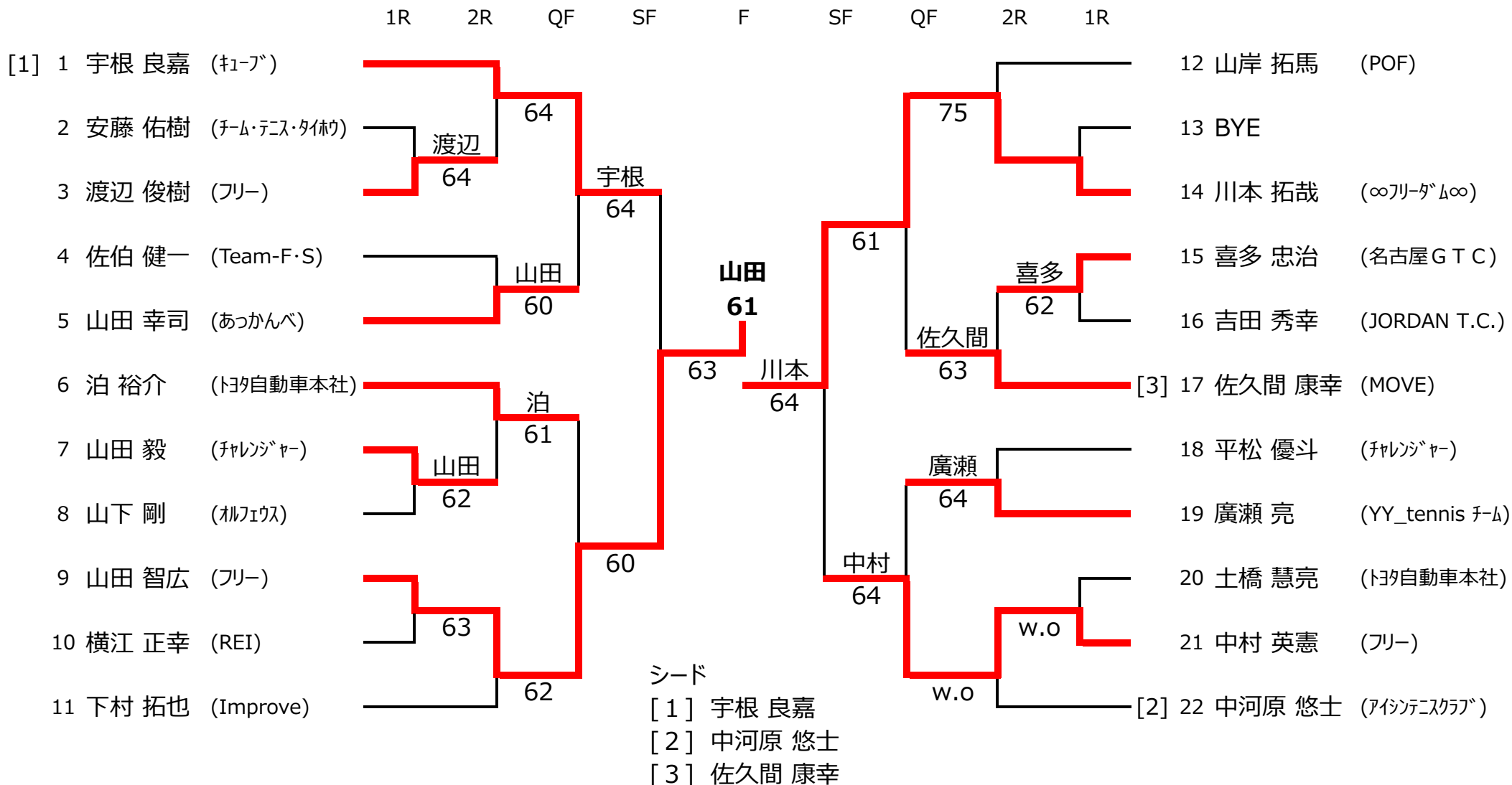

# 2019年度 豊田市民総合体育大会テニス競技 (シングルス)

男子A級

4月21日(日) 地域文化広場

担当者： 青山・栗賀

## 【コンソレーション】

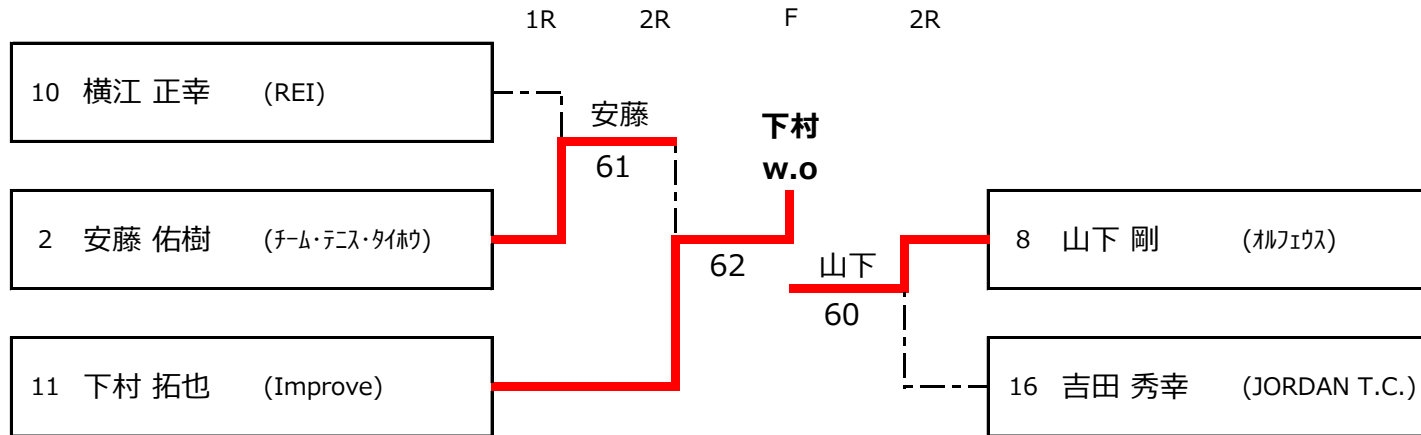

# 2019年度 豊田市民総合体育大会テニス競技（シングルス）

## 男子B級

4月14日(日) 柳川瀬公園

担当者： 岩本・佐々木・岡本

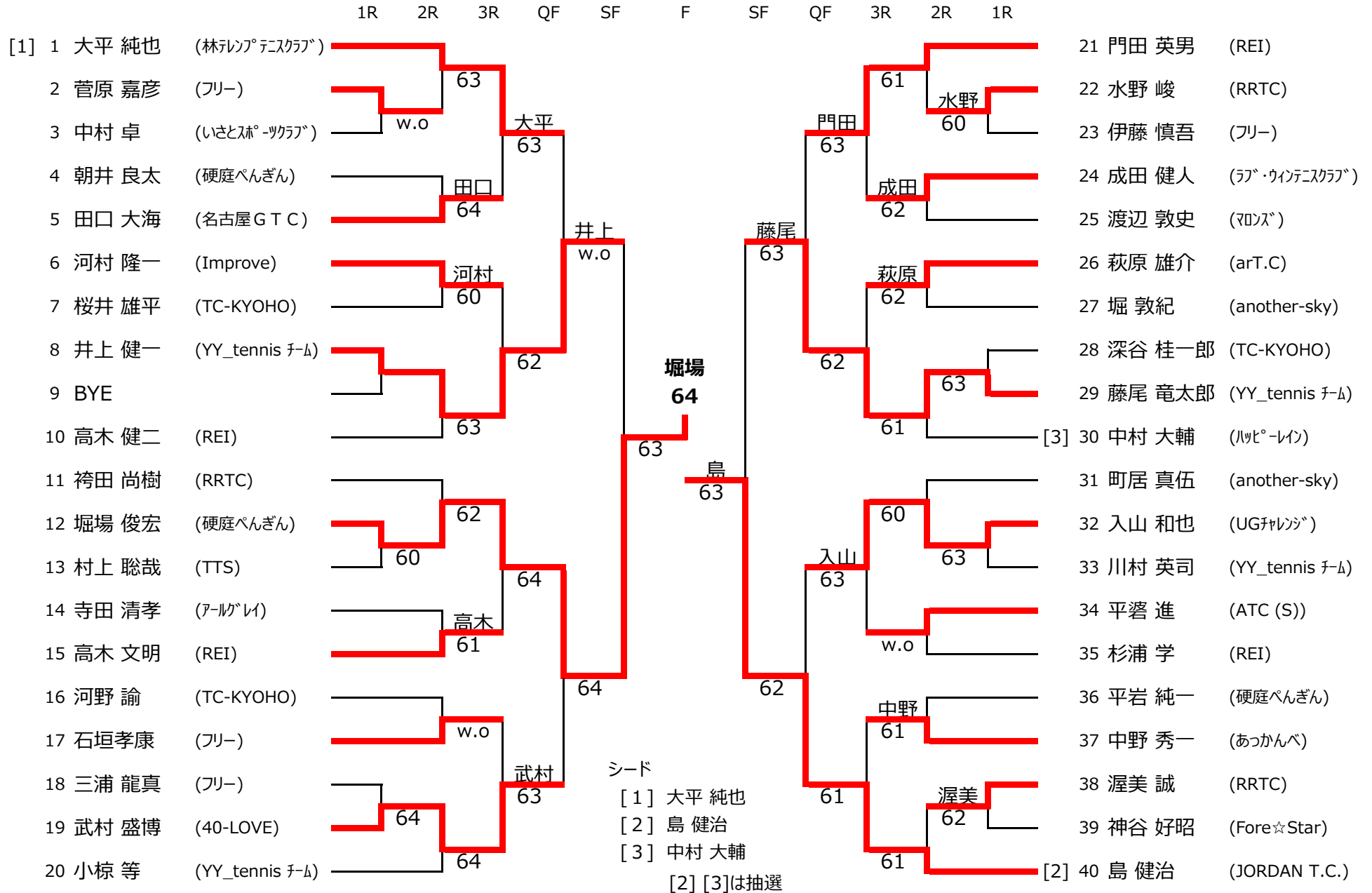

# 2019年度 豊田市民総合体育大会テニス競技 (シングルス)

男子B級

4月14日(日) 柳川瀬公園

担当者： 岩本・佐々木・岡本

## 【コンソレーション】

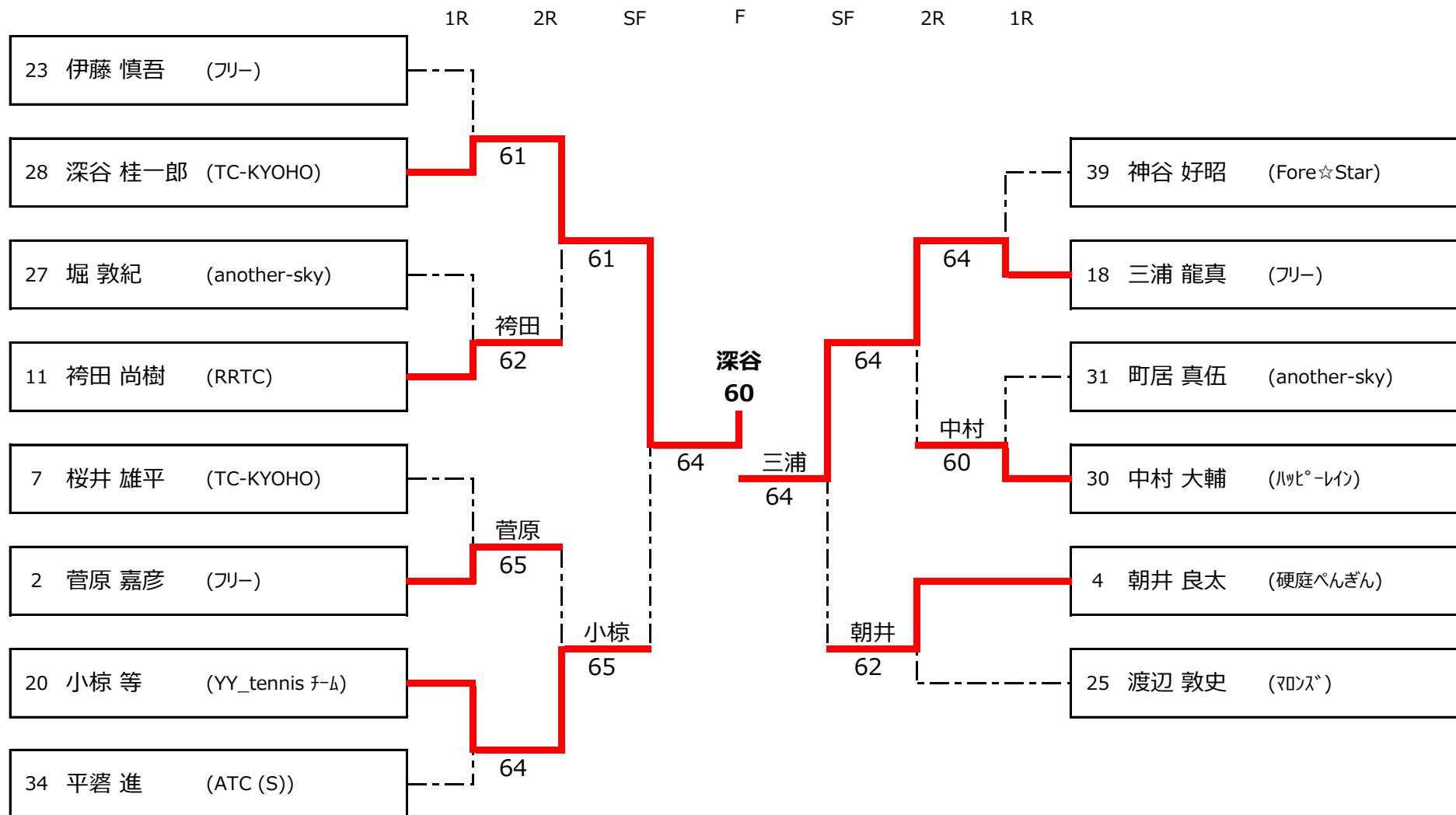

# 2019年度 豊田市民総合体育大会テニス競技 (シングルス)

## 男子C級-1

4月14日(日) 加茂川公園

担当者: 松木平・吉中

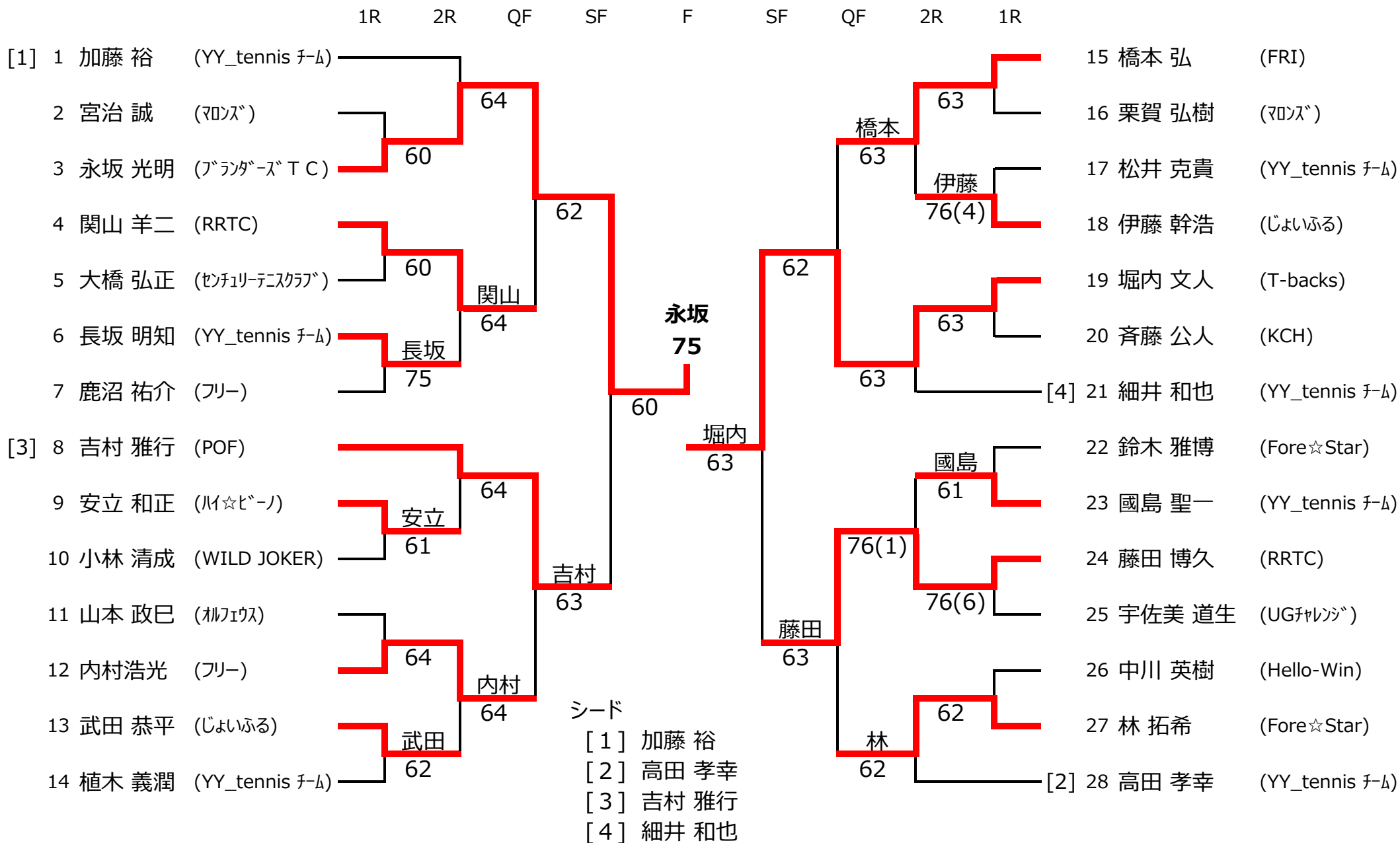

# 2019年度 豊田市民総合体育大会テニス競技 (シングルス)

## 男子C級-1

4月14日(日) 加茂川公園

担当者： 松木平・吉中

### 【 コンソレーション 】

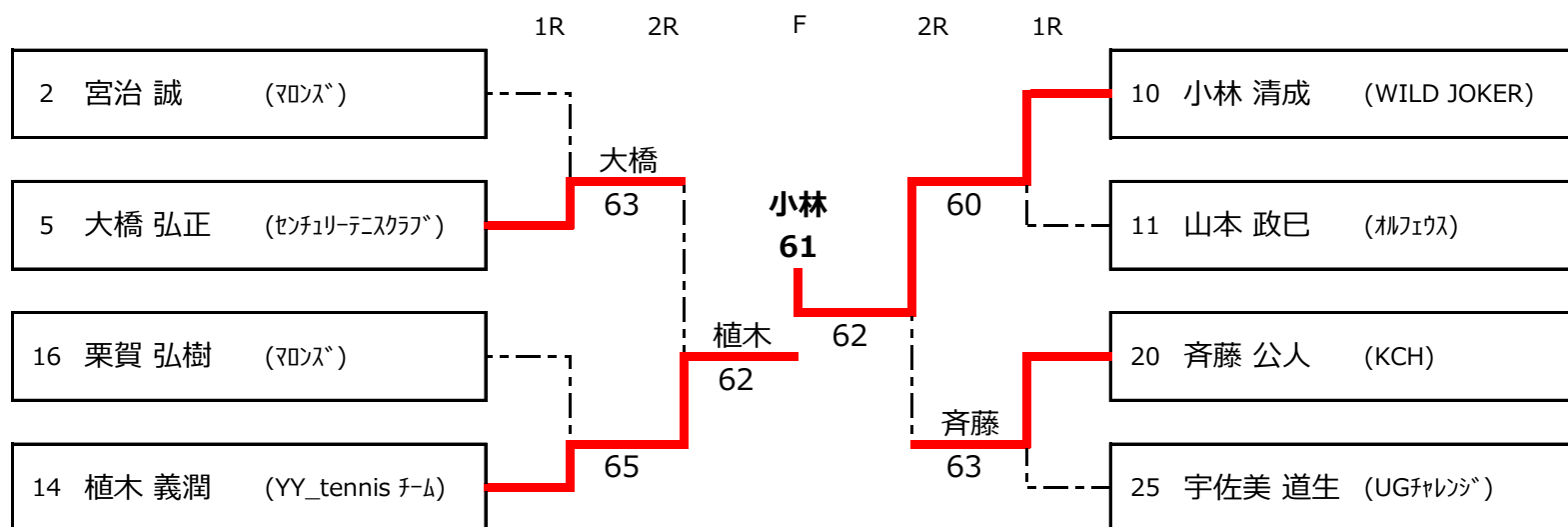

# 2019年度 豊田市民総合体育大会テニス競技 (シングルス)

## 男子C級-2

4月14日(日) 井上公園

担当者: 青山・小倉

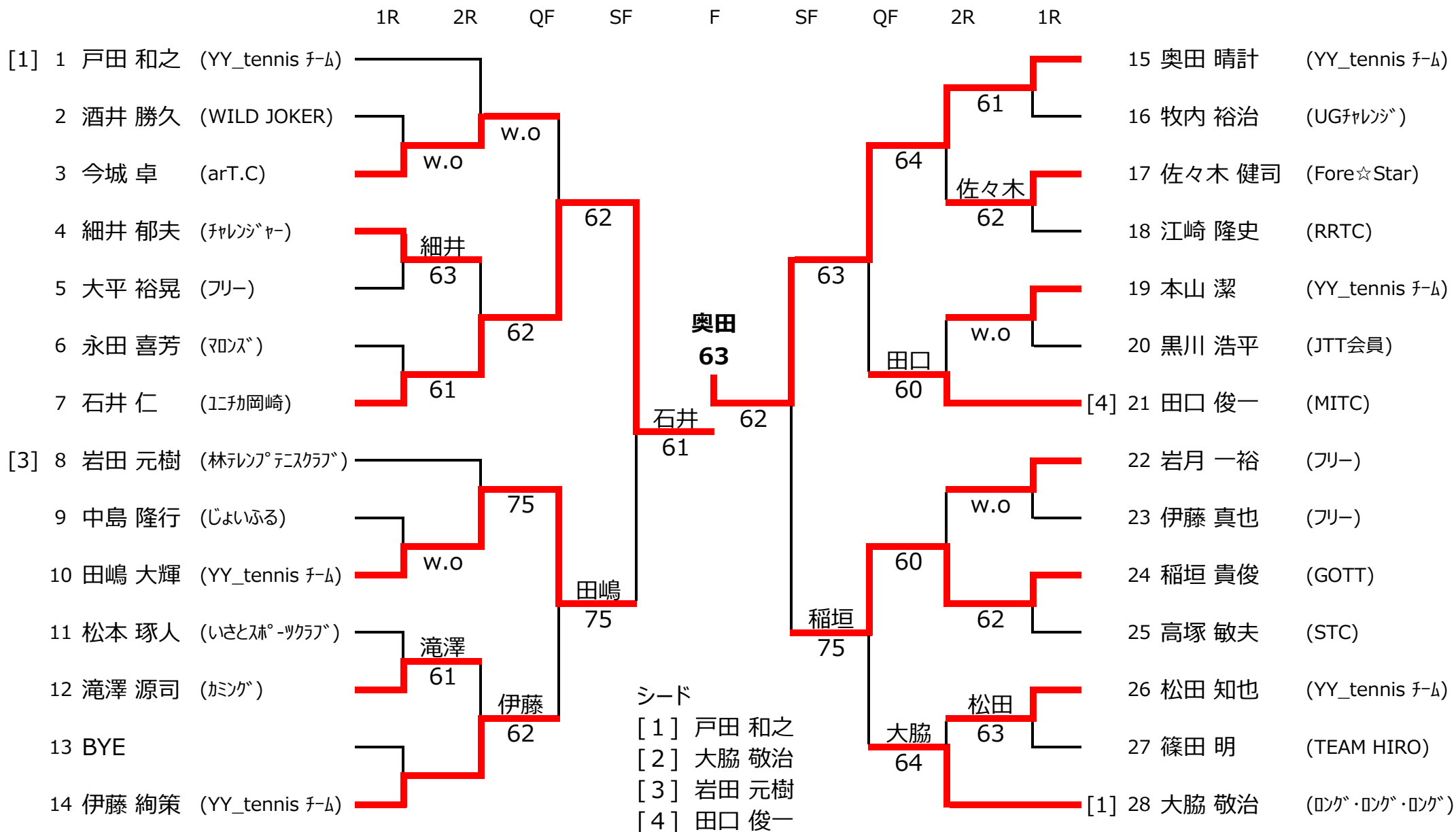

# 2019年度 豊田市民総合体育大会テニス競技 (シングルス)

男子C級-2

4月14日(日) 井上公園

担当者： 青山・小倉

## 【 コンソレーション 】

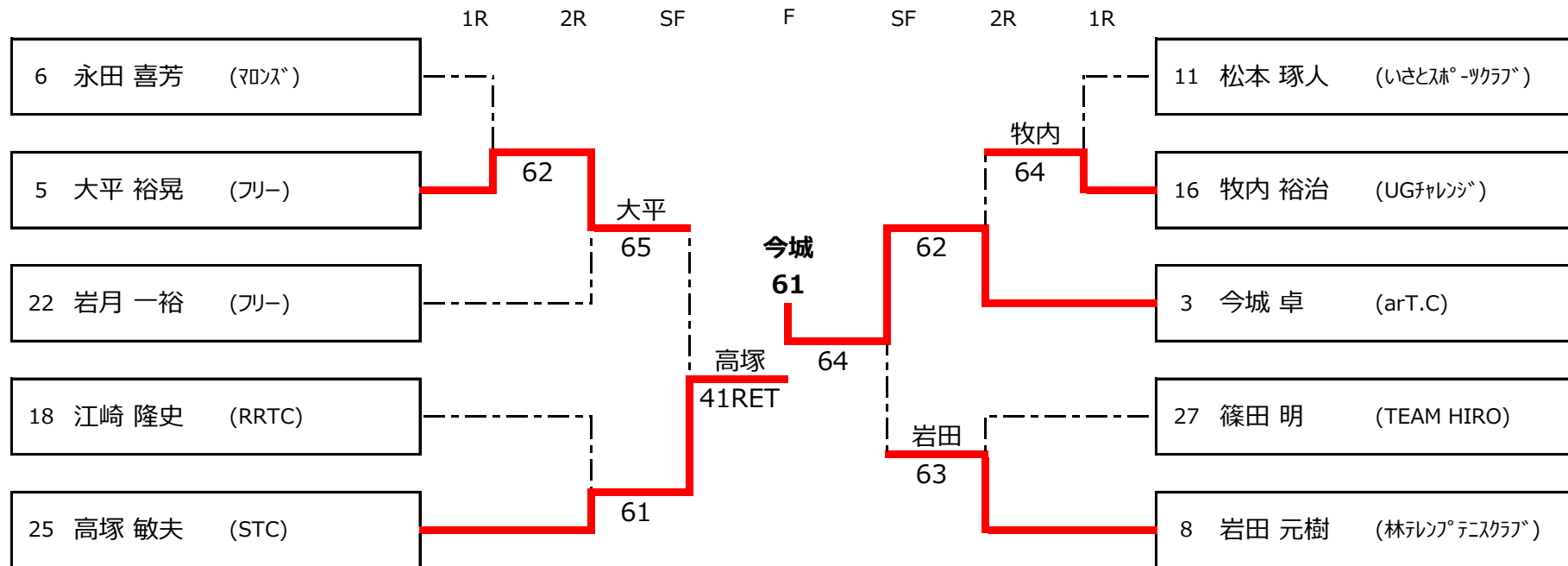



# 2019年度 豊田市民総合体育大会テニス競技 (シングルス)

## 男子D級-1

4月21日(日) 加茂川公園

担当者： 松木平・安井

	1R	2R	QF	SF	F	SF	QF	2R	1R	
[1] 1 芝原 侑士 (Primary)			芝原 64							13 久守 剛 (イトーホールクラブ)
2 深見 浩史 (YY_tennis チーム)		深見 63					w.o			14 米山 巧 (マンス)
3 外山 敏 (あっかんべ)								64		15 新見 忠興 (arT.C)
4 内匠 正治 (川☆ビー)		松原 60		宮治 75		新見 62				16 鶴田 尚志 (YY_tennis チーム)
5 松原 静男 (TET)					藤嶋 64		広瀬 62	63		17 広瀬 宏樹 (フリー)
6 宮治 守近 (TEAM HIRO)			65RET							18 浅原 欣也 (ブルーメイズ)
7 池田 克也 (TEAM HIRO)		池田 60			野村 63					19 丸地 泰司 (チームテニスダイナ)
8 須田 享 (MOVE)		須田 64					w.o			20 藤嶋 正剛 (名古屋GTC)
9 馬崎 照常 (Primary)								62		21 鈴木 則靖 (Improve)
10 大野 利明 (フリー)		大野 63		64		64				22 苅部 龍夫 (プロウズ)
11 栗本 文勝 (ファーストステップ)								苅部 61		23 小山 真一郎 (40-LOVE)
12 野村 拓也 (another-sky)			62		シード		谷山 76(4)			[2] 24 谷山 直人 (Primary)

# 2019年度 豊田市民総合体育大会テニス競技 (シングルス)

男子D級-1

4月21日(日) 加茂川公園

担当者： 松木平・安井

## 【コンソレーション】

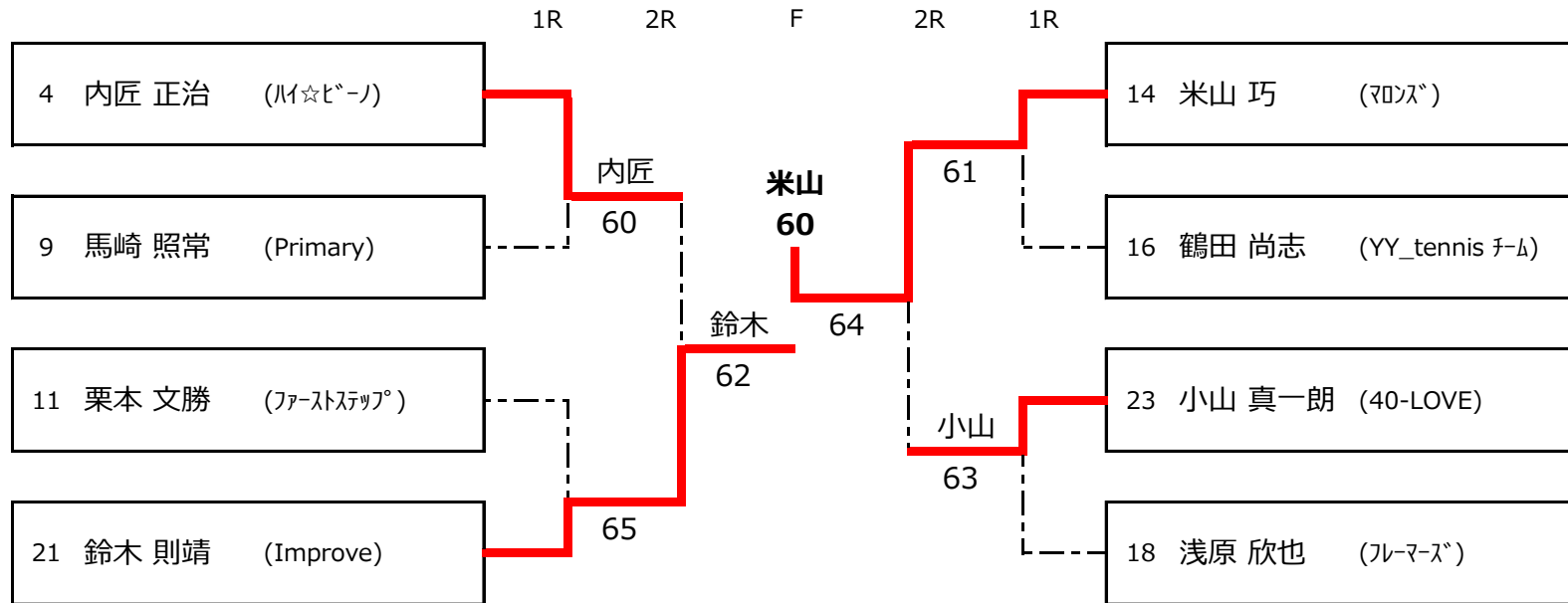

# 2019年度 豊田市民総合体育大会テニス競技 (シングルス)

## 男子D級-2

4月21日(日) 平戸橋いこいの広場

担当者： 横地・下田

	1R	2R	QF	SF	F	SF	QF	2R	1R	
[1] 1 石川 英紀 (ルフェウス)										13 奥村 啓太 (Primary)
2 宮川 敏雄 (あっかんべ)			W.O				武石 61			14 武石 真博 (YY_tennis チーム)
3 大竹 正樹 (フリー)		W.O						63		15 神山 拓也 (ルフェウス)
4 早田 耕一 (やまびこ)			滝口 61			小畠 76(1)				16 小畠 諒 (ハイ☆ビーノ)
5 滝口 智之 (UGチャレンジ)		61			大川 63			62		17 小山 和男 (TEAM HIRO)
6 鈴木 健成 (MTT)			62				60			18 曾我 尚哉 (フリー)
7 山崎 剛 (ブランダースTC)					60	三宅 61				19 三宅 守之 (名古屋GTC)
8 杉山 駿介 (another-sky)			杉山 61				64			20 山本 晋也 (チャレンジ)
9 土谷 祐介 (FUJIテニスクラブ)		63						山本 61		21 北川 大輔 (マウス)
10 佐藤 隆治 (Improve)			62			61				22 佐藤 充裕 (WILD JOKER)
11 大川 優弥 (YY_tennis チーム)		62						佐藤 63		23 田中 昌巳 (STC)
12 野々山 道雄 (ラブ・ウィンテニスクラブ)			63		シート			石居 63		[2] 24 石居 和樹 (林テンプテニスクラブ)
					[1] 石川 英紀					
					[2] 石居 和樹					

# 2019年度 豊田市民総合体育大会テニス競技 (シングルス)

男子D級-2

4月21日(日) 平戸橋いこいの広場

担当者： 横地・下田

## 【 コンソレーション 】

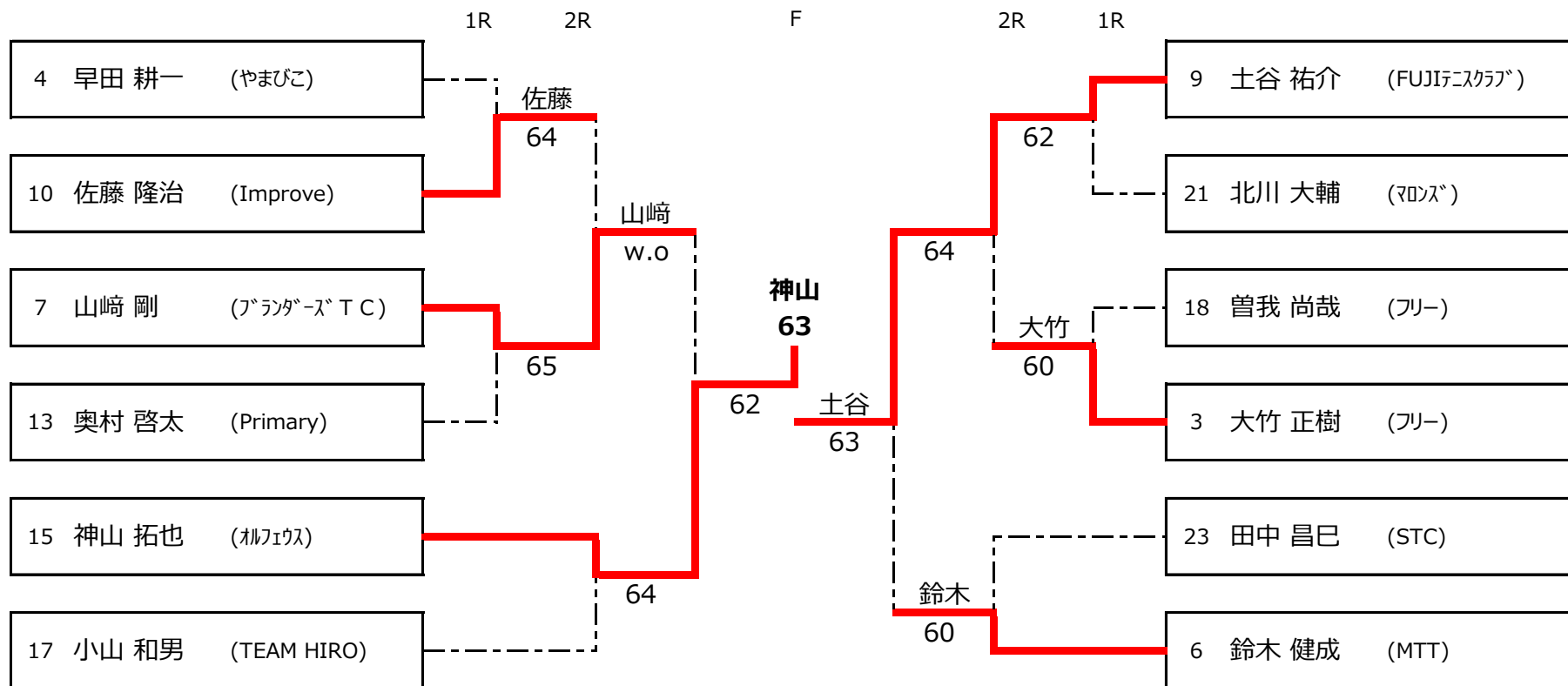

# 2019年度 豊田市民総合体育大会テニス競技 (シングルス)

## 男子D級-3

4月21日(日) 棒の手ふれあい広場

担当者: 猿原・磯松

	1R	2R	QF	SF	F	SF	QF	2R	1R	
[1] 1 山本 修一 (毗ンズ)							大野			13 五十嵐 章浩 (JORDAN T.C.)
2 大西 勝 (下山テニスクラブ)		津曲	75				64			14 中西 一真 (UGチャレンジ)
3 津曲 弘行 (YY_tennis チーム)		75						63		15 大野 宏海 (another-sky)
4 林 虎之助 (フリー)				62			61			16 杉浦 純 (マونس)
5 伊藤 英雄 (プロダリス)		62	伊藤		櫻井			杉浦		17 淀川 聡 (ニテック)
6 西田 孝秀 (フリー)			61		21RET		63			18 櫻井 充之 (STC)
7 市川 雅浩 (YY_tennis チーム)					山本					19 山岸 保之 (林テニスクラブ)
8 足立 和繁 (REI)			足立		75					20 長谷部 範幸 (TEAM HIRO)
9 長谷 涼司 (あっかんべ)			60					75		21 若林 広輔 (STC)
10 加藤 雅崇 (岡崎げんき)				大菅			山岸			22 高森 健太 (フリー)
11 大菅 昌和 (Improve)				76(4)			60			23 寺田 隼人 (アールグレイ)
12 白井 明広 (ルカリス)										24 新家 芳和 (YY_tennis チーム)
					シード			寺田		
					[1] 山本 修一			W.O		
					[2] 新家 芳和					

# 2019年度 豊田市民総合体育大会テニス競技 (シングルス)

男子D級-3

4月21日(日) 棒の手ふれあい広場

担当者： 猿原・磯松

## 【コンソレーション】

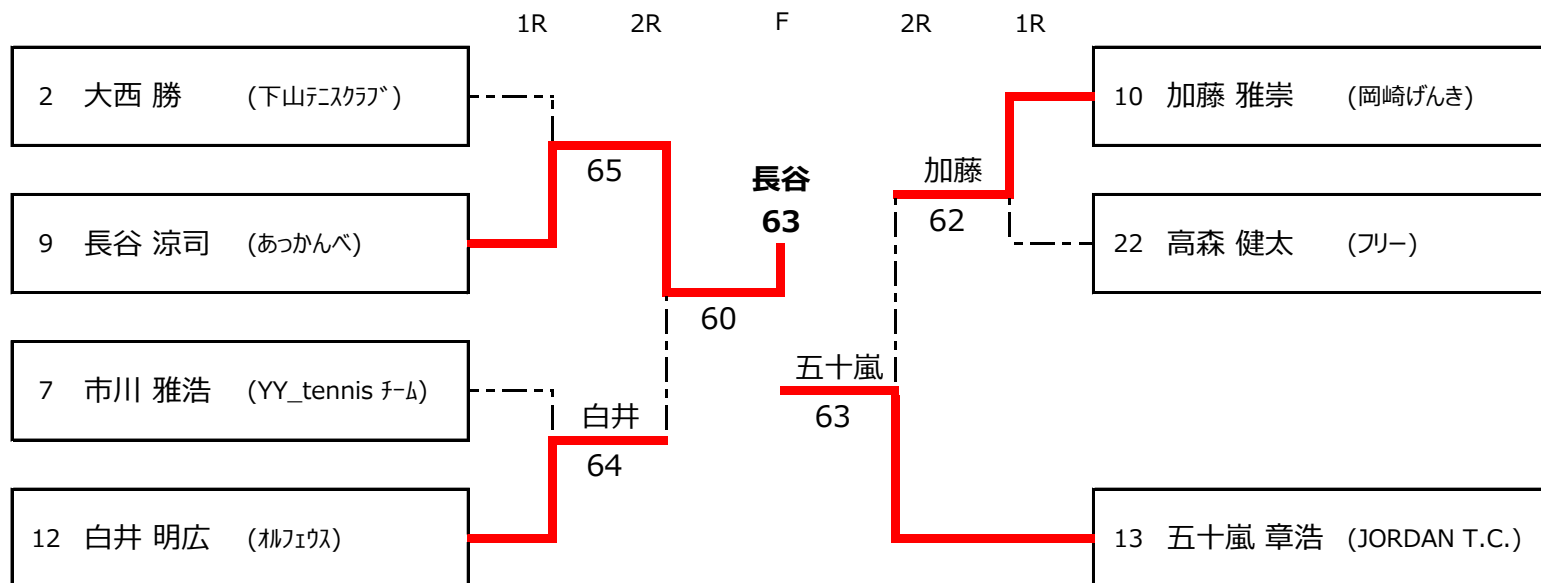



# 2019年度 豊田市民総合体育大会テニス競技 (シングルス)

男子D級-4

4月21日(日) 井上公園

担当者： 竹田・杉本

## 【コンソレーション】

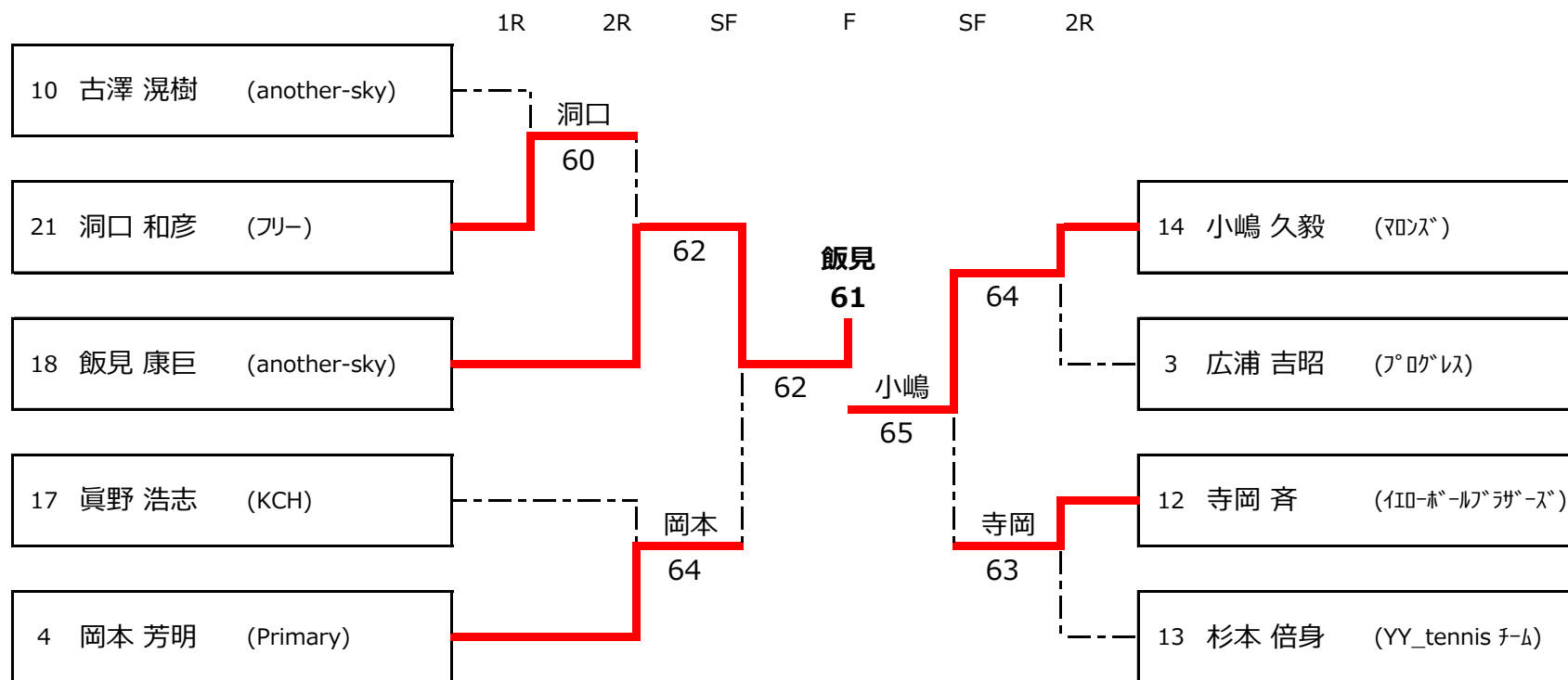



# 2019年度 豊田市民総合体育大会テニス競技 (シングルス)

## 女子A級

4月14日(日) 柳川瀬公園

担当者： 岩本・佐々木・岡本

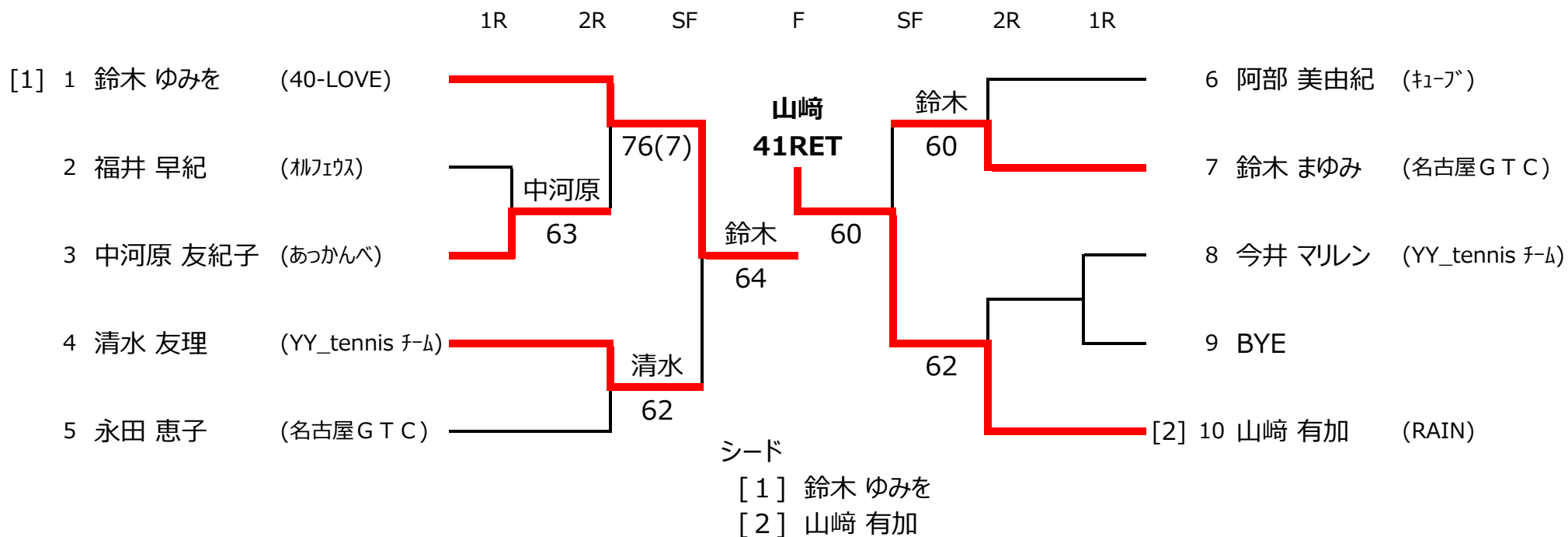

### 【 コンソレーション 】

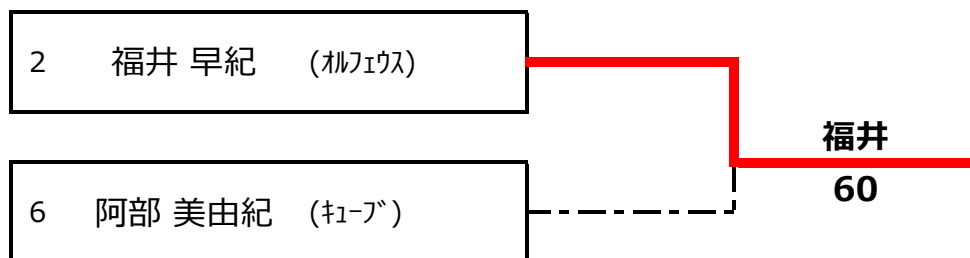

# 2019年度 豊田市民総合体育大会テニス競技 (シングルス)

## 女子C級

4月21日(日) 地域文化広場

担当者： 青山・栗賀

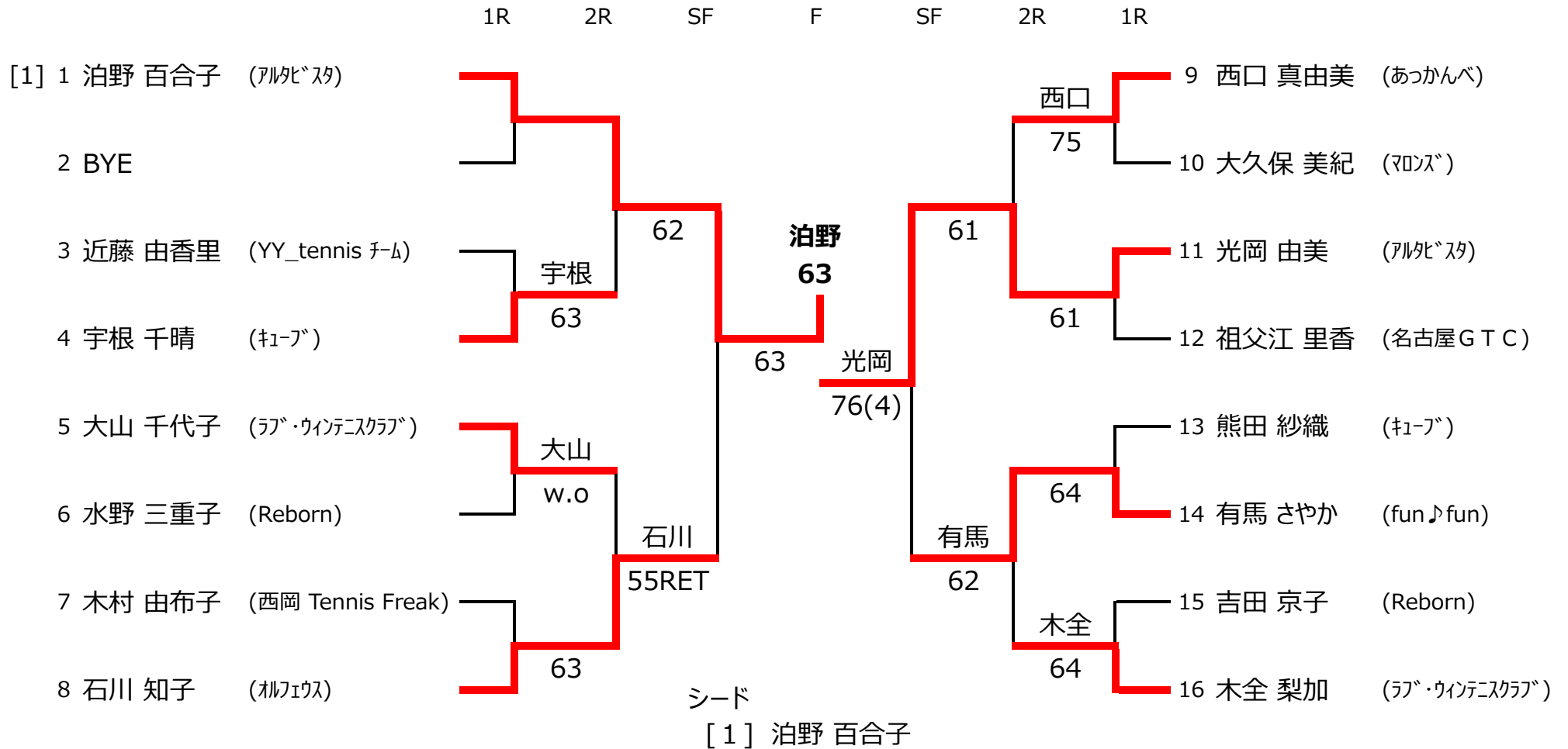

# 2019年度 豊田市民総合体育大会テニス競技 (シングルス)

女子C級

4月21日(日) 地域文化広場

担当者： 青山・栗賀

## 【 コンソレーション 】

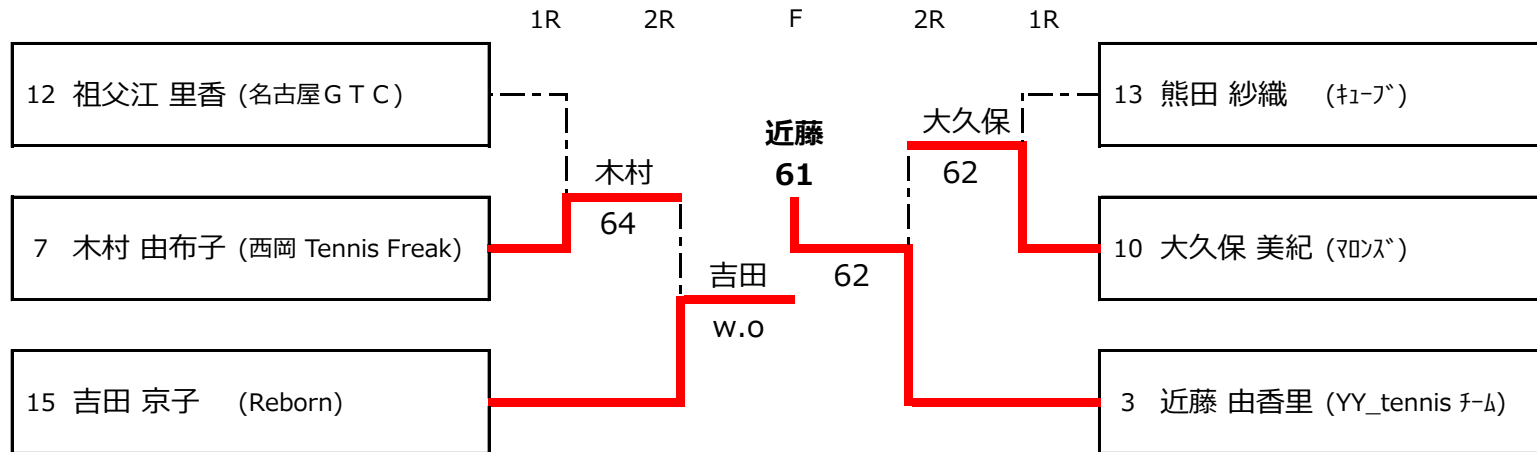

# 2019年度 豊田市民総合体育大会テニス競技 (シングルス)

## 女子D級

4月14日(日) 平戸橋いこいの広場

担当者： 横地・下田

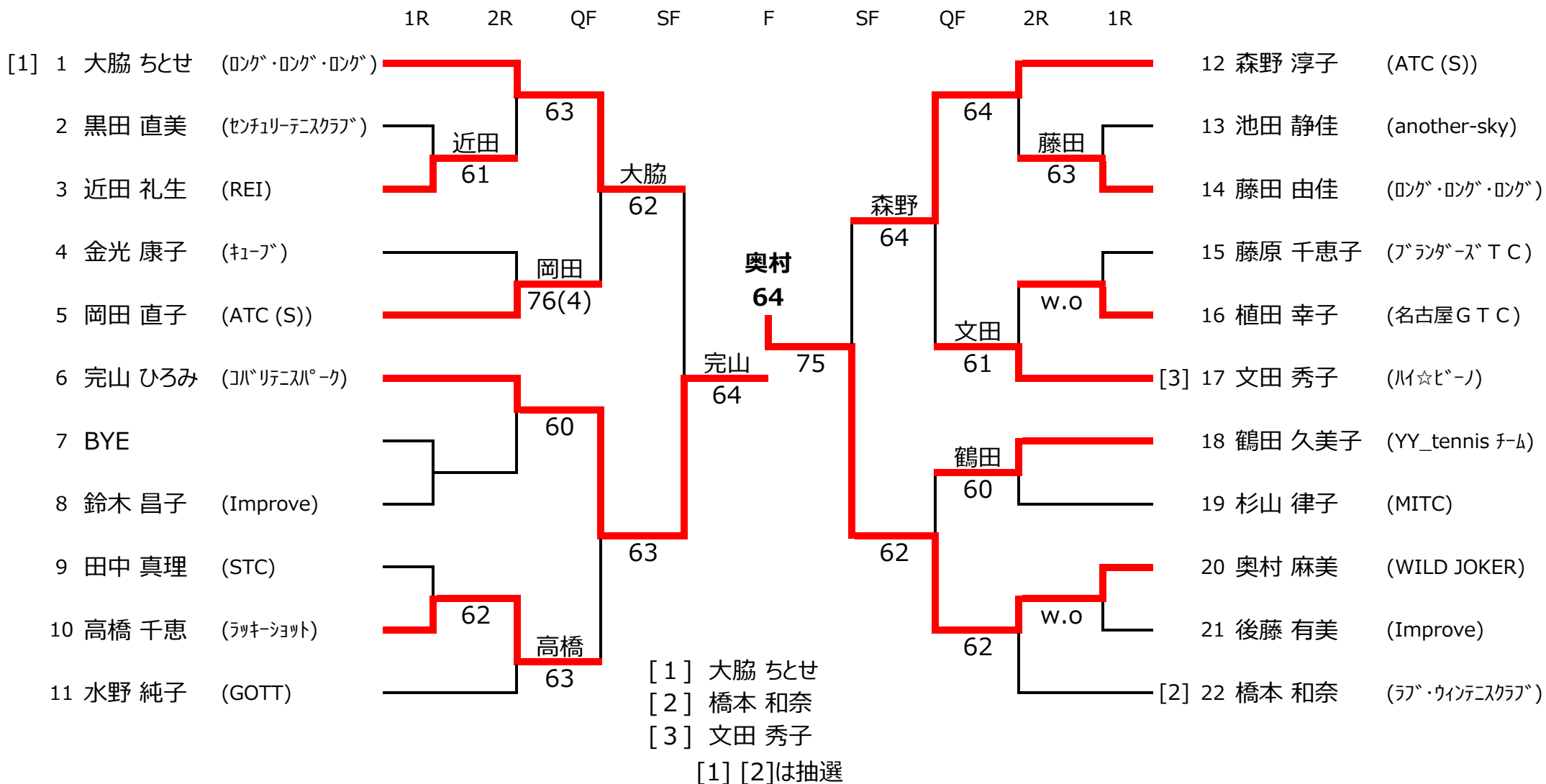

# 2019年度 豊田市民総合体育大会テニス競技 (シングルス)

女子D級

4月14日(日) 平戸橋いこいの広場

担当者： 横地・下田

## 【コンソレーション】

